



**HETA**



 Made in Denmark

# Sommario

- 3 Puro comfort ed equilibrio
- 4 Scegli la stufa a legna che fa per te

## STUFA A LEGNA

- 6 Scan-Line 910 + 920B + 920S
- 9 HAC 2.0
- 10 Scan-Line 900
- 20 Scan-Line 800
  
- 38 Ci preoccupiamo dell'ambiente - Ecodesign
  
- 40 Scan-Line 8
- 44 Scan-Line 1000
- 48 Scan-Line 500 + Napoli + Turin
- 54 Scan-Line 7
- 57 Finiture
- 58 Ambition 4 + 5 + 8
- 60 Inspire
  
- 64 Scan-Line 40 + 50
- 66 Scan-Line 10 + 20 + 30
- 68 Scan-Line Tour
- 71 Mantengono il calore per molte ore
  
- 72 Scan-Line 95 + 100

## DA INCASSO

- 74 Prestige
- 76 Panorama
- 78 Vista
- 80 Classic
- 81 Inspire
  
- 82 Disegni - dimensioni dei fori
- 85 Scan-Line 805 Aqua
- 88 HETA Automatic Combustion

## ACCESSORI

- 89 Accessori per stufe a legna
- 90 Piastre di vetro

# Calore accogliente per il tuo soggiorno.

## Tutto questo lo puoi avere con HETA.

HETA è design e qualità danese, che abbiamo curato in ogni dettaglio. Le stufe HETA, gli inserti e le stufe a pellet offrono una grande fonte di calore nella tua casa, rendono ricco l'arredamento e creano un senso di intimità nelle giornate più fredde. Quando scegli una stufa HETA, scegli di avere un calore accogliente per il soggiorno, oltre che tranquillità, design e qualità danesi, sviluppati in oltre 150 anni.

A Lemvig, sulla costa occidentale dello Jutland, è dove HETA produce tutte le sue stufe, inserti, stufe a pellet, stufe a massa termica e prodotti per esterni, in acciaio e in ghisa, dall'idea al prodotto finito.

Siamo in continuo sviluppo, aggiornando ed estendendo la nostra incredibile gamma di stufe. L'abilità artigiana e l'orgoglio di creare i nostri prodotti sono ancora le principali caratteristiche di HETA e questi valori si riflettono chiaramente nelle nostre stufe, innovative e funzionali.

Teniamo molto in considerazione la tutela dell'ambiente e il nostro futuro comune. Per molti anni, HETA ha lavorato intensamente su una produzione più ecologica di stufe a legna e oggi le nostre stufe sono fra le stufe a legna con combustione più pulita in Europa.

Tutte le stufe HETA hanno un indice di combustione sorprendentemente alto, ciò significa che ottieni di più dalla tua legna da ardere e che la quantità di gas inquinanti è ridotta al minimo prima che vengano liberati dal camino.

Tutte le stufe vengono controllate prima di lasciare la fabbrica.

Inoltre, hai naturalmente una garanzia quinquennale sul tuo prodotto, che copre i difetti di fabbricazione.



# Scegli la stufa a legna che fa per te

La gamma di stufe a legna è ampia, ma fare la giusta scelta è molto importante.

Prima di scegliere il modello, analizza i prossimi 5 quesiti.

 Made in Denmark



## **1. Quanto deve essere grande la tua stufa a legna?**

La stufa a legna deve essere la tua fonte di riscaldamento primaria o sarà solo un supplemento alla tua fonte di riscaldamento attuale, per poterti godere la vista delle fiamme? La risposta a questa domanda è cruciale per scegliere la stufa a legna più adatta alle tue esigenze.

La potenza della stufa a legna è misurata in kW. KW è l'espressione della quantità di calore che viene emessa dalla stufa. Una regola pratica insegna che 1 kW è in grado di riscaldare una stanza con una superficie da 10 a 20 metri quadrati, con altezza normale del soffitto e un comune isolamento della casa. Il valore "kW in base al test" indica, relativamente alla potenza, se la stufa è stata approvata attenendosi ad un test standard UE.

Fai attenzione anche a non acquistare una stufa a legna troppo grande, in quanto si rischia che la quantità d'aria sia insufficiente, e che pertanto la combustione non sia ottimale.

## **2. È meglio il riscaldamento a irradiazione o quello a convezione?**

La maggior parte delle nuove stufe è realizzata con il principio della convezione, dove l'aria circola fra una camera in acciaio interna e una esterna. Quando l'aria è calda, fuoriesce nell'ambiente e riscalda la stanza. Una stufa a legna a convezione fornisce un riscaldamento uniforme e può stare più vicina a materiali infiammabili rispetto ad una stufa a irradiazione. Pertanto è necessario considerare attentamente dove deve essere posizionata la stufa a legna.

La stufa a legna a irradiazione fornisce un calore più intenso e può essere la soluzione adatta per stanze più piccole.

## **3. Lamiera o ghisa?**

Sia la lamiera che la ghisa sono materiali eccellenti per la realizzazione di stufe a legna e di caminetti da incasso. Tutti i prodotti HETA sono realizzati in lamiera e ghisa. La proporzione fra questi viene stabilita in base alla durata e al design.

## **4. Preferisci l'acciaio, le mattonelle, il granito o la pietra ollare?**

Le stufe HETA sono realizzate in acciaio e ghisa. Si può scegliere inoltre di rivestire la stufa con mattonelle d'acciaio, ceramica, pietra ollare, pietra calcarea, granito e in pietra arenaria in diverse varianti. La tua scelta dipende dallo stile e dal design, ma anche da differenze pratiche. Una stufa, realizzata solo in acciaio o in ghisa, si scalda più rapidamente rispetto ad una stufa con rivestimento in ceramica o in pietra ollare. D'altra parte si raffredda anche più velocemente dopo che il fuoco si è spento.

Il riscaldamento delle mattonelle, e specialmente della pietra, è più lento, ma d'altra parte queste mantengono il calore più a lungo dopo che il fuoco si è spento. Le stufe con pietra ollare possono conservare il calore per molte ore e mantengono la sala/la casa calda senza problemi per tutta la notte, facendo sì che al mattino ci sia un bel calduccio quando ti alzi. Maggiori saranno le dimensioni delle pietre, più a lungo si manterrà il calore.

## **5. Quale tecnologia di combustione dovrebbe avere la tua stufa?**

Per motivi sia finanziari che ambientali, dovresti sempre prestare attenzione a come la tua stufa a legna brucia. Grazie alla dimensione del tutto unica del focolare e dei condotti d'aria associati delle stufe HETA, la CO<sub>2</sub> e le particelle nocive vengono ridotte al minimo. La moderna tecnologia di combustione di HETA è estremamente efficiente e previene le particelle di fuliggine dalla porta in vetro della stufa e lungo i canali in uscita del fumo. Quando procedi all'accensione, un calore piacevole si irradia immediatamente attraverso i grandi pannelli in vetro, e successivamente il sistema di convezione inizia a distribuire il calore e l'intimità nella stanza e negli spazi adiacenti in tempi veloci.

Per ulteriori informazioni potete visitare il sito [heta.dk](http://heta.dk)

Scan-Line 910 + 920B + 920S

# Elitario ed Elegante



*Scan-Line 910  
Limestone*

I modelli Scan-Line 910, 920B e 920S fanno parte della serie Scan-Line 900. Questi modelli daranno una sensazione di accurata eleganza alla tua casa. La serie 900 ha una camera di combustione ampia e robusta che offre una combustione della fiamma eccezionale diffondendo calore ed intimità.

Questi tre modelli sono disponibili con pietra ollare a 360°, Greywood o Limestone, così puoi rivestire la tua stufa in base al design degli interni della tua casa. Con una maniglia esclusiva e un controllo dell'aria sempre piacevoli

al tatto, un cassetto estraibile con chiusura ammortizzata che nasconde un contenitore per la cenere da 5 litri e uno spazio di archiviazione per i tuoi guanti o simili. Su tutta la serie Scan-Line 900 puoi scegliere un frontale in vetro che mette in risalto le belle forme della stufa e allo stesso tempo la rende più moderna.

La tecnologia HAC 2.0 di Heta è disponibile per l'intera serie Scan-Line 900. Maggiori informazioni su HAC 2.0 a pagina 9

# Scheda tecnica

## Scan-Line 910 + 920S + 920B



Con un peso impressionante di 360 kg, la Scan-Line 920S interamente in pietra ollare manterrà la vostra casa calda per molte ore dopo che il fuoco si è spento.



Modello	910	920B	920S	Rivestimento
mm	 A: 258 Ø: 516 C: 1003 H: 1214	 A: 258 Ø: 516 C: 1323 H: 1669	 A: 258 Ø: 516 C: 1435 H: 1669	Greywood Pietra ollare Limestone
Distanza fra il pavimento e l'uscita superiore in mm	1161	1449	1161	
Classe energetica	A+	A+	A+	
kW nominali	6,8	6,8	6,8	
Peso in kg	262	342	360	
Volume di legna in kg	1,52	1,52	1,52	
Larghezza interna della camera di combustione in mm	347	347	347	
Distanza da materiali infiammabili Ai lati della stufa in mm Dietro la stufa in mm Installata in un angolo da 45°	400/425 50/75 50/75	400/425 50/75 50/75	400/425 50/75 50/75	
Distanza dai mobili in mm	1000	1000	1000	
Efficienza Richiesta Ecodesign del 75%	83	83	83	
Misurazione della polvere Richiesta Ecodesign di 40 Mg/Nm <sup>3</sup> 13% O <sub>2</sub>	10	10	10	



**Dettagli**



Leva integrata



Secchio per cenere da 5 litri

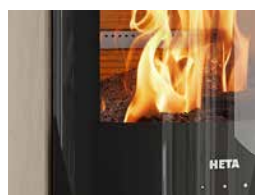

Porta in vetro (optional)



Cassetto estraibile

Maggiori info su [heta.dk](http://heta.dk)



**HETA**

**Scan-Line 920B**  
Greywood



## HAC 2.0

Scan-Line 900 series & Icon-Line Moderna

 Made in Denmark

## Applicazione mobile per Android e iOS

La tecnologia HAC 2.0 di Heta può esserlo acquistato separatamente ed è facile da controllare utilizzando App di Heta per Android/iOS tramite Bluetooth. HAC 2.0 è, innanzitutto, un comodo aiuto per ottenere il massimo potere calorifico possibile la legna da ardere e, quindi, il miglior valore possibile denaro rispetto al funzionamento manuale. Inoltre, HAC 2.0 garantisce contro gli errori dell'utente, come la temperatura nel focolare sarà sempre perfetto.

Un indicatore è collegato alla stufa, che utilizza codici colore (rosso, giallo e verde) per avisarti se è necessaria la riaccensione oppure è presente troppa legna da ardere stato caricato. La porta della stufa è dotata di a sensore della porta che registra quando c'è nuova legna da ardere aggiunto.



Ciclo di avvio / Aggiungere altro carburante



Viene utilizzata la quantità corretta di carburante



È stato aggiunto troppo carburante



Scan-Line 900

# Totale esclusività

*Scan-Line 900  
porta in vetro*



La serie Scan-Line 900 di HETA è una straordinaria stufa a legna dalle linee morbide e lineari, dove nulla "disturba" l'occhio. L'esclusivo set di maniglie che si nascondono nel corpo della stufa sono progettati per un facile utilizzo e le eleganti una finiture in silicone le mantengono fresche al vostro tatto. Scan-Line 900 non è una normale stufa a legna. Con la sua imponente porta a chiusura automatica ed il grande vetro panoramico essa dispone di un'unica leva di controllo dell'aria comburente che consente una visione fantastica e rilassante delle sue fiamme.

La SL 900 è una moderna stufa a legna che impersona tutta la tradizione HETA, e dispone di un set di strumenti per caminetto integrato e un grande cassetto cenere da 5 litri che si trova dietro l'anta inferiore.

L'opzione di uno sportello a tutto vetro è disponibile per tutti i modelli di questa serie affascinante, dando alla serie 900 di HETA un design moderno, elegante e maestoso in ogni casa.

**Scan-Line 900****Scan-Line 900**  
top in pietra ollare**Scan-Line 900**  
pietra ollare**Scan-Line 900**  
porta in vetro  
top in pietra ollare**Scan-Line 900**  
top in blackwood**Scan-Line 900**  
blackwood**Scan-Line 900**  
top in limestone**Scan-Line 900**  
limestone



*Scan-Line 900B  
pietra ollare*

## Scan-Line 900B

Con la Scan-Line 900B semplice o 900B con vetri laterali, puoi rilassarti in un'atmosfera calda e accogliente mentre cuoci i tuoi piatti preferiti nel forno.

Questo spazioso forno è dotato di una valvola regolabile per la cottura ed ha anche la caratteristica unica di creare un moto convettivo che rimuove la condensa durante la cottura dei tuoi piatti preferiti.

**Scan-Line 900B**

**Scan-Line 900B**

**Scan-Line 900B**  
top in pietra ollare

**Scan-Line 900B**  
pietra ollare

**Scan-Line 900B**  
porta in vetro + blackwood

**Scan-Line 900B**  
top in blackwood

**Scan-Line 900B**  
blackwood

**Scan-Line 900B**  
top in limestone

**Scan-Line 900B**  
limestone



## Scan-Line 900S

Scan-Line 900S semplice o 900S di HETA con vetri laterali, è il modello che fa per te se cerchi il massimo potenziale di riscaldamento per le stufe.

I modelli Scan-Line 900S hanno pietre di accumulo Thermastones che immagazzinano il calore mentre la tua stufa è in funzione. Puoi ordinarla con uno dei 3 rivestimenti in Pietra Ollare e Pietre Arenarie di colore Blackwood e Limestone. Riscalderei la tua casa per 10-12 ore dopo che la fiamma si sarà spenta.

**Scan-Line 900S****Scan-Line 900S**  
top in pietra ollare**Scan-Line 900S**  
pietra ollare**Scan-Line 900S**  
porta in vetro  
pietra ollare**Scan-Line 900S**  
top in blackwood**Scan-Line 900S**  
blackwood**Scan-Line 900S**  
top in limestone**Scan-Line 900S**  
limestone



## Scan-Line 900 vetri laterali

Con la nostra variegata proposta di pietre di rivestimento, puoi rendere la tua stufa un unico raffinato elemento d'arredo.

Scegli una delle quattro finiture che ti offriamo: pietra ollare, il blackwood, la pietra calcare oppure l'elegante acciaio con o senza finestrini laterali.

**Scan-Line 900 vetri laterali**

**Scan-Line 900**  
vetri laterali  
porta in vetro



**Scan-Line 900**  
vetri laterali  
blackwood



**Scan-Line 900B**  
vetri laterali



**Scan-Line 900B**  
vetri laterali + porta in vetro  
top in limestone



**Scan-Line 900B**  
vetri laterali  
pietra ollare



**Scan-Line 900S**  
vetri laterali  
pietra ollare



**Scan-Line 900S**  
vetri laterali  
blackwood top



**Scan-Line 900S**  
vetri laterali  
limestone

# Scheda tecnica

## 900 + 900B + 900S + vetri laterali



▼  
Rivestimento

Modello	900	900B	900S	900 vetri laterali	900B vetri laterali	900S vetri laterali	
mm	 A: 181 B: 515 C: 1060 D: 421 H: 1191 / 1211	 A: 181 B: 515 C: 1330 D: 421 H: 1491 / 1511	 A: 181 B: 515 C: 1060 D: 421 H: 1491 / 1511	 A: 181 B: 515 C: 1060 D: 421 H: 1191 / 1211	 A: 181 B: 515 C: 1330 D: 421 H: 1491 / 1511	 A: 181 B: 515 C: 1060 D: 421 H: 1491 / 1511	 Pietra ollare   Blackwood   Limestone   Colore nero/grigio
Distanza fra il pavimento e l'uscita superiore in mm	1167	1467	1167	1167	1467	1167	
Classe energetica	A+	A+	A+	A+	A+	A+	
kW nominali	7,3	7,3	7,3	6,6	6,6	6,6	
Peso in kg	147 → 201	177 → 243	214 → 298	147 → 186	177 → 227	214 → 264	
Volume di legna in kg	1,52	1,52	1,52	1,71	1,71	1,71	
Larghezza interna della camera di combustione in mm	347	347	347	347	347	347	
Distanza da materiali infiammabili Ai lati della stufa in mm Dietro la stufa in mm Installato in un angolo da 45°	350 175 100	350 175 100	350 175 100	400 150 / 125 200	400 150 / 125 200	400 150 / 125 200	
Distanza dai mobili in mm	1000	1000	1000	900	900	900	
Efficienza Richiesta Ecodesign del 75%	86	86	86	82	82	82	
Misurazione della polvere Richiesta Ecodesign di 40 Mg/Nm <sup>3</sup> 13% O <sub>2</sub>	10	10	10	11	11	11	

### Dettagli



Leva integrata



Base con cassetto-cenere da 5 litri e set di attrezzi



Porta in vetro (optional)



Vetri laterali

Maggiori info su [heta.dk](http://heta.dk)



*Scan-Line 900  
pietra ollare*

**Scan-Line 800**



*Scan-Line 800*

## **Bella e conveniente**

Scan-Line 800 è una stufa a forma ellittica con un design intelligente ed elegante prodotta principalmente in ghisa sulle superfici visibili. Scan-Line 800 è bella e comoda allo stesso tempo.

La serie Scan-Line 800 è disponibile in sei diverse varianti, di altezze diverse, in base alle tue richieste, e può essere scelta con rivestimento in acciaio, pietra ollare, pietra arenaria, legno scuro, pietra calcarea o in ceramica.

Le varianti prevedono anche opzioni per l'accumulo di grandi quantità di calore, un forno, modelli girevoli e camere di combustione con altezze diverse.

**Scan-Line 800****Scan-Line 800**  
top in pietra ollare**Scan-Line 800**  
pietra ollare**Scan-Line 800**  
ceramica**Scan-Line 800**  
top in pietra arenaria**Scan-Line 800**  
pietra arenaria**Scan-Line 800**  
blackwood**Scan-Line 800**  
limestone

**Scan-Line 810**

*Scan-Line 810  
limestone*



**Scan-Line 810**



Scan-Line 810



Scan-Line 810  
top in pietra ollare



Scan-Line 810  
pietra ollare



Scan-Line 810  
ceramica



Scan-Line 810  
pietra arenaria



Scan-Line 810  
blackwood



Scan-Line 810  
limestone



Scan-Line 810  
high top

**Scan-Line 820B**

## Un tocco di originalità alla sala

Scegli una Scan-Line 820B con pietra ollare, dai un tocco di originalità alla tua sala e allo stesso tempo puoi usare il forno per cucinare. La pietra ollare è un materiale naturale e bello, con capacità incredibili di accumulare calore, mantenendo a lungo il tepore anche dopo che il fuoco si è spento.

*Scan-Line 820B  
pietra ollare*





Scan-Line 820B



Scan-Line 820B  
top in pietra ollare



Scan-Line 820B  
pietra ollare



Scan-Line 820B  
pietra arenaria



Scan-Line 820B  
limestone



Scan-Line 820B  
blackwood



Scan-Line 820B  
high top



Scan-Line 820B  
ceramica

**Scan-Line 820S**

*Scan-Line 820S  
blackwood*



**Scan-Line 820S****Scan-Line 820S**  
top in pietra ollare**Scan-Line 820S**  
pietra ollare**Scan-Line 820S**  
pietra arenaria**Scan-Line 820S**  
limestone**Scan-Line 820S**  
ceramica**Scan-Line 820S**  
blackwood**Scan-Line 820S**  
high top

**Scan-Line 830 + 830S +  
830B + 840B + 840S**



*Scan-Line 830XL-B*

**Scan-Line 830 + 830S + 830B + 840B + 840S**

**Scan-Line 830**  
top in pietra ollare



**Scan-Line 830**  
pietra ollare



**Scan-Line 830XL-B**  
pietra ollare



**Scan-Line 830XL-B**  
top in pietra arenaria



**Scan-Line 840B**  
ceramica



**Scan-Line 840S**



**Scan-Line 840S**  
top in blackwood



**Scan-Line 840S**  
top in limestone

**Scan-Line 850**



*Scan-Line 850 sospese a parete  
top in blackwood*



Scan-Line 850  
base girevole



Scan-Line 850  
base girevole  
top in pietra ollare



Scan-Line 850  
base girevole  
pietra ollare



Scan-Line 850  
base girevole  
tobacco



Scan-Line 850  
base girevole  
ceramica



Scan-Line 850  
sospese a parete



Scan-Line 850  
sospese a parete  
high top



Scan-Line 850  
base girevole  
top in limestone

## Scan-Line 800 vetri laterali

*Scan-Line 800M  
vetri laterali*



**Scan-Line 800 vetri laterali**

**Scan-Line 800M**  
vetri laterali



**Scan-Line 820MS**  
vetri laterali



**Scan-Line 820MB**  
vetri laterali



**Scan-Line 800**  
vetri laterali



**Scan-Line 820**  
vetri laterali



**Scan-Line 820B**  
vetri laterali



**Scan-Line 850M**  
base girevole  
vetri laterali



**Scan-Line 850M**  
sospese a parete  
vetri laterali

**Scan-Line 800M + 810M + 820MB + 820MS + 850M**

*Scan-Line 800M*



 **HETA** Scan-Line 800M + 810M + 820MB + 820MS + 850M



Scan-Line 800M



Scan-Line 810M



Scan-Line 820MB



Scan-Line 820MS



Scan-Line 850M  
base girevole



Scan-Line 850M  
sospese a parete

# Scheda tecnica

## 800 + 810 + 820B + 820S + 830 + 830B + 830S + 840B + 840S



▼ Rivestimento

Modello	800	810	820B* + S	830	830B* + S	840B* + S	
mm	 A: 214 B: 547 C: 880 D: 440 H: 1043	 A: 218 B: 547 C: 1162 D: 440 H: 1325 / 1357	 A: 218 B: 547 C: 880 D: 440 H: 1325 / 1357	 A: 218 B: 547 C: 880 D: 440 H: 1639	 A: 218 B: 547 C: 880 D: 440 H: 1639	 A: 218 / 214 B: 547 C: 1162 D: 440 H: 1639 / 1607	Pietra ollare Blackwood Limestone Tobacco Ceramica 42 colori Colore nero/grigio
Distanza fra il pavimento e l'uscita superiore in mm	1004	1286	1004	1383	1383	1286 / 1577	
Classe energetica	A+	A+	A+	A+	A+	A+	
kW nominali	6,8	6,8	6,8	6,8	6,8	6,8	
Peso in kg	113 → 200	130 → 238	137 → 285	190 → 366	190 → 366	S: 147 → 328 B: 159 → 290	
Volume di legna in kg	1,5	1,5	1,5	1,5	1,5	1,5	
Larghezza interna della camera di combustione in mm	330	330	330	330	330	330	
Distanza da materiali infiammabili Ai lati della stufa in mm Dietro la stufa in mm	300 125	300 125	300 125	300 125	300 125	300 125	
Distanza dai mobili in mm	900	900	900	900	900	900	
Efficienza Richiesta Ecodesign del 75%	81	81	81	81	81	81	
Misurazione della polvere Richiesta Ecodesign di 40 Mg/Nm³ 13% O₂	24	24	24	24	24	24	

\*Uscita posteriore non possibile Scan-Line 820B / 830B / 840B

### Dettagli



Cassetto-cenere da 8 litri



Set di attrezzi



Ottima combustione



Forno

Maggiori info su [hetao.dk](http://hetao.dk)

## Scheda tecnica

### 850 + 800 vetri laterali + 800M + 810M + 820MB + 820MS + 850M



Modello	850 sospese a parete	800 vetri laterali	800M	810M	820MB*	820MS	850M	Rivestimento
mm	 A: 242 B: 547 / 560 C: 516 D: 468 / 469 H: 682 / 711	 A: 214 B: 547 / 560 C: 880 D: 440 / 445 H: 1043 / 1075	 A: 214 B: 467 C: 880 D: 440 H: 1043	 A: 214 B: 467 C: 880 / 1162 D: 440 H: 1325	 A: 214 B: 467 C: 880 D: 440 H: 1325	 A: 214 B: 467 C: 880 D: 440 H: 1325	 A: 218 B: 467 C: 885 D: 445 H: 1035	 Pietra ollare  Blackwood  Limestone  Tobacco  Ceramica 42 colori  Colore nero/grigio
Distanza fra il pavimento e l'uscita superiore in mm	640	1004	1004	1004 / 1286	1004 / 1295	1004 / 1295	996 / 1013	
Classe energetica	A+	A	A+	A+	A+	A+	A+	
kW nominali	6,8	6	6,8	6,8	6,8	6,8	6,8	
Peso in kg	102 → 158	119 → 128	113	122 → 137	137 → 285	137 → 285	112 → 168	
Volume di legna in kg	1,5	1,5	1,5	1,5	1,5	1,5	1,5	
Larghezza interna della camera di combustione in mm	330	330	330	330	330	330	330	
Distanza da materiali infiammabili Ai lati della stufa in mm Dietro la stufa in mm	300 125	450 130	340 125	340 125	300 125	300 125	300 125	
Distanza dai mobili in mm	900	850	900	900	900	900	900	
Efficienza Richiesta Ecodesign del 75%	81	80	81	81	81	81	81	
Misurazione della polvere Richiesta Ecodesign di 40 Mg/Nm³ 13% O₂	24	11	24	24	24	24	24	

\*Uscita posteriore non possibile Scan-Line 820MB

## Dettagli



Cassetto-ceneri da 8 litri



Set di attrezzi



Vetri laterali



Forno

Maggiori info su [hetao.dk](http://hetao.dk)

# Combustione efficace

L'ambiente e il nostro futuro comune sono molto importanti per noi. Per molti anni, HETA ha lavorato intensamente per arrivare ad una produzione più ecologica di stufe a legna a combustione pulita che abbiano il minimo impatto possibile sull'ambiente naturale.

Tutte le stufe HETA hanno un grado di efficienza incredibilmente elevato, quindi potrai ottenere di più dalla tua legna da ardere e i gas inquinanti verranno bruciati il più possibile prima di uscire dal camino.

Le stufe a legna HETA sono alcune delle stufe a legna a combustione più pulita in Europa. Sono testate secondo le normative attuali vigenti in Norvegia, Danimarca e Germania oltre che per le nuove normative Ecodesign. Il bruciere e le condotte d'aria di HETA consentono di avere CO<sub>2</sub> e particelle nocive ridotte al minimo.

## Cos'è l'Ecodesign?

Ecodesign, è un regolamento per garantire che una stufa o inserto a legna sia conforme alle rigide normative europee. Ben prima di questo regolamento, Heta ha sviluppato e testato solo prodotti rispettando questo standard. Ciò significa che le stufe HETA vendute oggi sono conformi allo standard Ecodesign. E questo per farti stare tranquillo quando ti godi il caldo accogliente della tua stufa a legna, a pellet o a gas HETA.

Per ulteriori informazioni potete visitare il sito [heta.dk](http://heta.dk)



 **ECO  
DESIGN**



## Tecnologia di combustione HETA

La tecnologia di combustione di HETA porta l'aria di combustione a scorrere facilmente ed ad essere rifornita alla combustione senza resistenza. L'aria gestita in questa maniera, pre-riscaldata, brucia una grande quantità di gas prima che il fumo salga per il camino. L'aria di convezione calda rappresenta l'aria che viene distribuita nelle stanze circostanti e, insieme al calore radiante dal pannello in vetro, costituisce la fonte diretta di calore.

In questo modo il calore è meglio sfruttato e puoi goderti la vista delle fiamme attraverso il grande vetro della porta - completamente privo di fastidiosa fuliggine.

La dimensione completamente unica del focolare e delle condotte d'aria associate delle stufe HETA portano a ridurre la CO<sub>2</sub> e le particelle nocive al minimo.

La moderna tecnologia di combustione di HETA è estremamente efficiente e rimuove le particelle di fuliggine dalla porta in vetro e dai canali del fumo. Quando procedi all'accensione, un calore piacevole si irradia immediatamente attraverso i grandi pannelli in vetro, e successivamente il sistema di convezione inizia a distribuire il calore e l'intimità nella stanza e negli spazi adiacenti in tempi veloci.

Molti dei nostri prodotti hanno anche pietre di accumulo - pietra ollare, pietra arenaria, granito o ceramica - che trattengono il calore per molte ore, rilasciandolo lentamente.

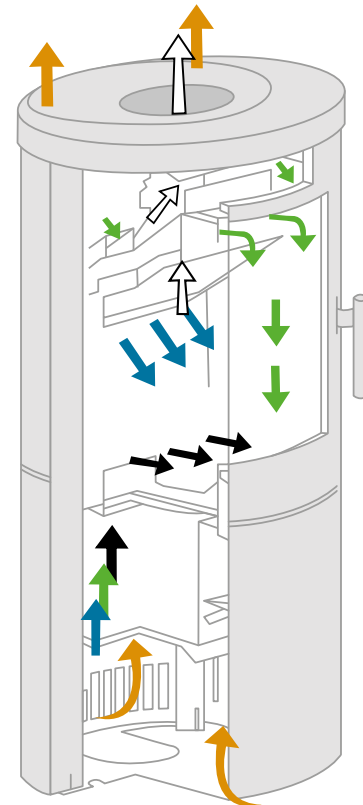

**Nera** = primaria  
**Verde** = secondaria  
**Blu** = terza  
**Bianca** = gas di combustione  
**Arancione** = aria di convezione

Scan-Line 8

# Piccola e intelligente

Con il suo design circolare, la Scan-Line 8 attira l'attenzione in qualsiasi casa.

Scan-Line 8 ha un diametro di soli 44 cm, un'altezza di 100 cm e si adatta bene in molte stanze in diversi tipi di abitazioni. Scan-Line 8 è disponibile in materiali e design diversi e ha numerose funzioni avanzate.

Con Scan-Line 8 ottieni una stufa premiata, che ha vinto il titolo di migliore stufa a legna fino a 5 kW all'Hearth & Home exhibition in Inghilterra, così come il premio Eco Stove Plus 2018 grazie al basso livello di polvere PM al 13% di ossigeno  $<3/m^3$ .



*Scan-Line 8  
pietra ollare  
cornici in rame*



**Scan-Line 8**  
cornici d'argento



**Scan-Line 8**  
cornici rosse



**Scan-Line 8**  
top in pietra ollare  
cornici nere



**Scan-Line 8**  
top in pietra ollare  
cornici in rame



**Scan-Line 8**  
pietra ollare  
cornici nere



**Scan-Line 8**  
pietra ollare  
cornici d'argento



**Scan-Line 8**  
pietra ollare  
cornici in rame



**Scan-Line 8**  
pietra ollare  
cornici rosse



Scan-Line 8  
grigio



Scan-Line 8  
top in pietra ollare



Scan-Line 8  
vetri laterali



Scan-Line 8  
vetri laterali  
top in pietra ollare

## Scheda tecnica 8 + vetri laterali



▼ Rivestimento

Modello	8	8 vetri laterali	Rivestimento
mm	<p>A: 222 B: 445 C: 875 D: 445 H: 1011 / 1029</p>	<p>A: 222 B: 445 C: 875 D: 445 H: 1011 / 1029</p>	Pietra ollare Colore nero/grigio
Distanza fra il pavimento e l'uscita superiore in mm	981	981	Nella versione con i vetri laterali disponibile solo il top in pietra ollare
Classe energetica	A+	A+	
kW nominali	4,7	4,7	
Peso in kg	100 → 135	105 → 110	
Volume di legna in kg	1,1	1,1	
Larghezza interna della camera di combustione in mm	300	300	
Distanza da materiali infiammabili Ai lati della stufa in mm Dietro la stufa in mm	350 120	400 100	
Distanza dai mobili in mm	850	700	
Efficienza Richiesta Ecodesign del 75%	81	81	
Misurazione della polvere Richiesta Ecodesign di 40 Mg/Nm <sup>3</sup> 13% O <sub>2</sub>	11	11	



Dettagli



Cassetto-cenere da 5 litri  
Chiusura soft



Regolazione  
dell'aria e leva



Base girevole  
e aria fresca



Diversi colori  
delle cornici

Maggiori info su [heta.dk](http://heta.dk)



*Scan-Line 8  
vetri laterali  
top in pietra ollare*

## Scan-Line 1000

# Un grande focolare che contiene legni lunghi fino a 50 cm.

Non ti va di tagliare la legna? Allora portati a casa una Scan-Line 1000. La stufa HETA Scan-Line 1000 di grandi dimensioni ha un focolare più grande e può ospitare grandi pezzi di legna fino a 50 cm.

La Scan-Line 1000 è grande senza essere ingombrante nella stanza. La stufa è stata costruita in acciaio pesante e ghisa, garantendo prestazioni pressoché ineguagliabili di accumulo e rilascio del calore. Nella base troverete il grande cassetto-cenere da 8 litri e uno spazio dedicato al set di attrezzi, che si trova nello sportello inferiore.

### Dati

---

- > Lunghezza della legna fino a 50 cm.
- > Set di attrezzi nella base
- > Cassetto-cenere da 8 litri
- > Chiusura automatica



*Scan-Line 1000S  
pietra ollare*



Scan-Line 1000



Scan-Line 1000  
top in pietra ollare



Scan-Line 1000  
pietra ollare



Scan-Line 1000  
top in blackwood



Scan-Line 1000S



Scan-Line 1000S  
top in pietra ollare



Scan-Line 1000B  
pietra ollare



Scan-Line 1000B  
blackwood

# Scheda tecnica

## 1000 + 1000S + 1000B

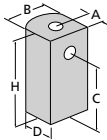
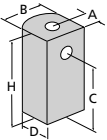
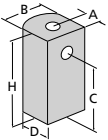

Modello	1000	1000S	1000B
mm	 <p>A: 243 B: 767 C: 801 D: 476 H: 945 / 958</p>	 <p>A: 243 B: 767 C: 801 D: 476 H: 1292 / 1305</p>	 <p>A: 243 B: 767 C: 1166 D: 476 H: 1292 / 1305</p>
Distanza fra il pavimento e l'uscita superiore in mm	919	919 / 1260	919 / 1260
Classe energetica	A+	A+	A+
kW nominali	7,7	7,7	7,7
Peso in kg	176 → 244	302 → 391	231 → 319
Volume di legna in kg	1,8	1,8	1,8
Larghezza interna della camera di combustione in mm	550	550	550
Distanza da materiali infiammabili Ai lati della stufa in mm Dietro la stufa in mm	425 120	425 120	425 120
Distanza dai mobili in mm	1300	1300	1300
Efficienza Richiesta Ecodesign del 75%	85	85	85
Misurazione della polvere Richiesta Ecodesign di 40 Mg/Nm³ 13% O₂	11	11	11

▼  
Rivestimento



Pietra ollare



Blackwood



Colore  
nero/grigio

### Dettagli



Leva



Base con cassetto-  
cenere da 8 litri e set  
di attrezzi



Grande forno



Pietre di accumulo

Maggiori info su [heta.dk](http://heta.dk)

**Scan-Line 500 + 510**

# Scegli fra molti modelli

Le serie Scan-Line 500 + 510 + 520B si basano sui modelli in acciaio e sono disponibili in 8 diverse versioni.

Tutte possono avere varianti con top in pietra ollare, con rivestimento completo in pietra ollare, completo in blackwood e con forni in ceramica in 42 colori, combinabili a piacimento, proprio come desideri.

La camera di combustione può ospitare molta legna e la serie Scan-Line 500 rispetta naturalmente tutti i requisiti normativi attuali, grazie alla moderna tecnologia di combustione di HETA.

## Dati

---

- > Ampia scelta di materiali e di colori
- > Combustione senza pari
- > Camera di combustione ampia e profonda

*Scan-Line 510  
pietra ollare*



**Scan-Line 500****Scan-Line 500**  
top in pietra ollare**Scan-Line 500**  
pietra ollare**Scan-Line 500**  
ceramica**Scan-Line 510****Scan-Line 510**  
top in pietra ollare**Scan-Line 510**  
pietra ollare**Scan-Line 510**  
blackwood



**Scan-Line 520B**  
pietra ollare



**Scan-Line 520B**  
blackwood



**Scan-Line 520B**  
ceramica



**Scan-Line 520B**



**Scan-Line 520W**  
ceramica



**Turin**  
pietra ollare



**Turin B**  
pietra ollare



**Napoli**  
pietra ollare

**Scan-Line Turin + Napoli**

# Le classiche di HETA

Le stufe delle serie Scan-Line Napoli e Scan-Line Torino sono le serie classiche di HETA. Entrambe le stufe hanno un rivestimento importante in pietra ollare o in ceramica. Le serie Scan-Line Napoli e Scan-Line Torino sono disponibili in tutti i 42 diversi colori della ceramica. La stufa in pietra ollare ti offre molto calore per molto tempo.

## Dati

---

- > Affascinante modello di forma ellittica
- > Scegli fra molti rivestimenti diversi
- > La stufa in pietra ollare rilascia il calore per molto tempo

*Scan-Line Turin  
pietra ollare*



# Scheda tecnica

## 500 + 510 + 520B + 520W + 590 + Turin + Napoli



Modello	500	510	520B* + W	590	Turin + Turin B*	Napoli	Rivestimento
mm	 A: 141 / 147 B: 504 / 570 C: 794 D: 468 / 498 H: 1010 / 1030	 A: 141 B: 504 C: 974 D: 468 H: 1190	 A: 141 / 147 B: 504 / 570 C: 794 D: 468 / 498 H: 1190 / 1210	 A: 148 B: 504 C: 794 D: 468 / 469 H: 1285 / 1295	 A: 157 B: 614 C: 836 D: 486 H: 1303	 A: 157 B: 614 C: 836 D: 486 H: 1057	Pietra ollare Blackwood Ceramica 42 colori Colore nero/grigio
Distanza fra il pavimento e l'uscita superiore in mm	930	1110	1163	1285	1257	972	Solo rivestimento completo in Blackwood
Classe energetica	A+	A+	A+	A+	A+	A+	
kW nominali	6	6	6	6	6	6	
Peso in kg	108 → 185	115 → 214	134 → 229	135	186 → 268	142 → 213	
Volume di legna in kg	1,24	1,24	1,24	1,24	1,24	1,24	
Larghezza interna della camera di combustione in mm	340	340	340	340	340	340	
Distanza da materiali infiammabili Ai lati della stufa in mm Dietro la stufa in mm	350 150	350 150	350 150	350 150	350 150	350 150	
Distanza dai mobili in mm	1000	1000	1000	1000	1000	1000	
Efficienza Richiesta Ecodesign del 75%	82	82	82	82	82	82	
Misurazione della polvere Richiesta Ecodesign di 40 Mg/Nm³ 13% O₂	19	19	19	19	19	19	

\*Uscita posteriore non possibile Scan-Line 520B / Turin B

### Dettagli



Cassetto-ceneri da 8 litri



Porta in ghisa



Ottima combustione



Forno

Maggiori info su [heta.dk](http://heta.dk)



Con forno

## Goditi il profumo e il calore allo stesso tempo

La tua stufa a legna HETA offre più funzioni oltre il semplice riscaldamento. Il profumo del pane appena sfornato è paradisiaco, e con le moderne stufe ad accumulo e le stufe a legna HETA con forno, puoi sfruttare il calore e goderti il profumo in casa. Puoi infornare panini, filoncini di pane e dolci. Ma puoi anche cucinare il pollo e la bistecca, fare le mandorle salate e infornare la pizza nel tuo forno HETA - e contemporaneamente riscalda l'ambiente. Una

stufa a legna HETA con forno ti offre opportunità senza pari e un'esperienza gastronomica unica, che stimola tutti i sensi. Osserva il calore dall'ampio vetro della stufa e goditi lo spettacolo della fiamma danzante. Ascolta il crepitio della legna che arde, senti il profumo e assaggia il sapore del cibo. Questo viaggio sensoriale la rende sempre e comunque il punto centrale di ogni stanza.

**Scan-Line 7B**

# Design compatto e moderno

La serie Scan-Line 7 è disponibile in molte varianti: dalla tradizionale stufa in acciaio alla combinazione con pietra ollare o con blackwood. È possibile appendere la serie Scan-Line 7 alla parete o fissarla su una colonna con funzione rotante. La serie di stufe Scan-Line 7 è la soluzione perfetta per un fabbisogno di riscaldamento moderato.

*Scan-Line 7B  
pietra ollare*





**Scan-Line 7B**



**Scan-Line 7B**  
top in pietra ollare



**Scan-Line 7B**  
pietra ollare



**Scan-Line 7B**  
blackwood



**Scan-Line 7B**  
vano portalegna



**Scan-Line 7C**  
top in pietra ollare



**Scan-Line 7D**  
top in blackwood  
base girevole



**Scan-Line 7L**  
vano portalegna

# Scheda tecnica

## 7B + C + D + L



Modello	7B	7C	7D	7L	Rivestimento
mm	<p>A: 195 B: 462 / 470 C: 696 D: 415 H: 880</p>	<p>A: 220 B: 462 / 470 C: 524 D: 440 H: 710</p>	<p>A: 195 B: 462 / 470 C: 880 / 893 D: 415 H: 1063 / 1076</p>	<p>A: 195 / 196 B: 462 / 470 C: 541 D: 415 / 416 H: 725 / 754</p>	<p>▼</p> <p><b>Rivestimento</b></p> <p> Pietra ollare</p> <p> Blackwood</p> <p> Colore nero/grigio</p> <p>Solo rivestimento completo in Blackwoods per la serie Scan Line 7B</p>
Distanza fra il pavimento e l'uscita superiore in mm	812	640	994 / 1013	656	
Classe energetica	A+	A+	A+	A+	
kW nominali	4,5	4,5	4,5	4,5	
Peso in kg	96 → 149	93 → 105	103 → 118	88 → 100	
Volume di legna in kg	1	1	1	1	
Larghezza interna della camera di combustione in mm	306	306	306	306	
Distanza da materiali infiammabili Ai lati della stufa in mm Dietro la stufa in mm	300 100	300 muro non infiammabile	300 100	300 100	
Distanza dai mobili in mm	800	800	800	800	
Efficienza Richiesta Ecodesign del 75%	83	83	83	83	
Misurazione della polvere Richiesta Ecodesign di 40 Mg/Nm³ 13% O₂	15	15	15	15	

### Dettagli



Cassetto-ceneri da 8 litri



Cassetto-ceneri da 3 litri



Base girevole



Ottima combustione

Maggiori info su [hetao.dk](http://hetao.dk)

# Finiture

## Pietra ollare

La pietra ollare è molto affascinante ma possiede anche grandi proprietà interne. La pietra ollare mantiene di fatto il calore per molto tempo dopo che il fuoco si è e rilascia il calore nella stanza lentamente e in modo uniforme. Con solo due-

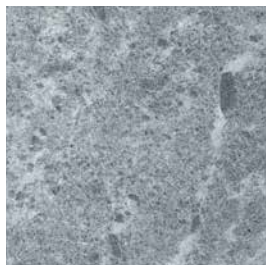

tre ricariche la stufa, leggermente più spessorata, può mantenere riscaldata la stanza fino a 14 ore per cui, ad esempio, la mattina ti puoi alzare al calduccio. La pietra ollare è un minerale risalente a 3 miliardi di anni fa ed è disponibile in diverse durezza e colori. La pietra ollare di HETA è grigia, ma il meraviglioso gioco di colori fa sì che non ci siano due pietre uguali fra loro.

*La pietra ollare è disponibile per la serie Scan Line 900 con e senza vetri laterali, Scan Line 800 (non nella finitura M), nella serie Scan Line 800 con vetri laterali è disponibile solo il Top in Pietra Ollare. La pietra ollare è disponibile nella serie Scan Line 500, Scan Line 7, Scan Line 8, Scan Line 1000, Scan Line 80, Scan Line 40-50, Scan Line 10,20,30, Scan Line Green 250, Napoli e Turin.*

## Pietra arenaria e Blackwood

La pietra arenaria mantiene il calore per molto tempo dopo che il fuoco si è, al tempo stesso, conferisce personalità alla tua stufa a legna. La pietra arenaria è disponibile in diversi colori e, alcune, assomigliano al legno per struttura e venature.

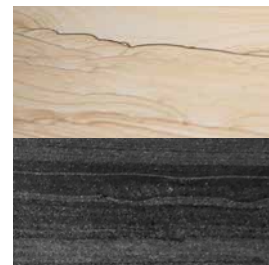

La pietra arenaria di HETA viene estratta sull'Himalaya ad un'altitudine di circa 2900 metri. È una pietra naturale a grana fine legata da sabbia al quarzo. La pietra presenta un meraviglioso gioco di colori che deriva dalla compressione avvenuta in milioni di anni e dal flusso sulla superficie, pertanto non esistono due pietre uguali tra loro.

*La pietra arenaria Tabacco è disponibile per la serie Scan Line 800 (non nella finitura M), nella serie Scan Line 800 con vetri laterali è disponibile solo il Top. Disponibile anche sulla serie Scan Line Green 250. La pietra Blackwood è disponibile per la serie Scan Line 800 (non nella finitura M), nella serie Scan Line 800 con vetri laterali è disponibile solo il Top. La pietra Blackwood è disponibile nella serie Scan Line 1000, Scan Line Green 250, Scan Line 900 con e senza vetri laterali, Scan Line 510/520 per rivestimento intero nonché sulla serie Scan Line 7B.*

## Ceramica

Le mattonelle in ceramica mantengono il calore per molto tempo dopo che il fuoco è stato spento. Allo stesso tempo le mattonelle danno personalità alla tua stufa a legna. Puoi scegliere fra 42 colori diversi. Puoi combinare i colori in base ai tuoi desideri e allo stile della tua casa.

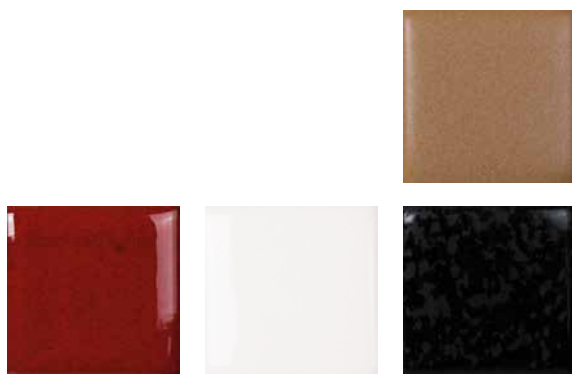

*Le maioliche sono disponibili per la serie Scan Line 800, Scan Line 500, Scan Line Tour 10, 20, 30, Napoli e Turin.*

## Pietra calcarea

La pietra calcarea si forma dopo milioni di anni. La pietra calcarea è stata usata nel corso dei secoli, dagli edifici alle sculture ed è ora disponibile come rivestimento sulle pregiate stufe HETA a legna ed a pellet. La pietra calcarea di HETA darà alla tua stufa



un aspetto unico, trattenendo il calore e rilasciandolo lentamente anche a fuoco spento. Le pietre calcaree hanno l'aspetto del travertino, sono eleganti e senza tempo, inserendosi perfettamente nel design della vostra casa.

*La pietra Limestone è disponibile per la serie Scan Line 800 (non per la finitura M) mentre per i modelli con vetro laterale è disponibile solo il Top. Disponibile per la serie Scan Line 250 e Scan Line 900.*

## Ambition 4 + 5 + 8



# Goditi la fiamma

Siediti e rilassati un po'. Goditi la tua la vista della fuoco nel focolare. HETA Ambition 4, 5 o 8 ha un ampio vetro per la visione di fiamme affascinanti e avvolgenti. La combustione di HETA Clean Burn è controllato da un'unica leva, per avere un controllo perfetto.

Ambition 5 e 8 dispongono di un ampio vano portalegna facile da assemblare e che può essere acquistato separatamente. Questo stufa innovativa e performante porta calore in ogni casa.



**Ambition 4**



**Ambition 4**  
vano portalegna



**Ambition 5**



**Ambition 5**  
vano portalegna



**Ambition 8**



**Ambition 8**  
vano portalegna

Inspire 40 + 45 + 55

# Una stufa versatile

Con le sue linee pulite e materiali di qualità si adatta ad ogni casa e ad ogni stile di arredamento. La serie Inspire è perfetta per piccole stanze moderne nonché per le case-vacanza o per piccoli cottage. La combustione delle stufe Inspire è molto semplice da controllare e garantisce prestazioni formidabili, a partire da soli 3 kW.

L'ampia camera di combustione dell'Inspire 55 (alta o bassa) offre una bella vista panoramica sulle fiamme e in più un grande spazio per la legna. La grande lastra di vetro assicura un'elevata quantità di calore nella stanza e fa sì che l'Inspire 55 sia una stufa molto versatile. Inspire 55 è disponibile anche con vano ripostiglio integrato nella base.

## Dati

- > Lunghezza della legna fino a 50 cm
- > Disponibile nella variante alta e bassa

Inspire 55



Inspire 40



Inspire 45



Inspire 55



Inspire 40  
vano portalegna



Inspire 45  
vano portalegna



Inspire 55  
vano portalegna



## Inspire 55HK

# Con sezione adatta a cucinare

Inspire 55H con la sezione adatta per cottura, è una stufa a legna utilizzata per cucinare, oltre che per riscaldare. Ha un'area di cottura integrata di 42 x 16 cm, una superficie lucida leggermente più alta della piastra superiore - questo permette una grande varietà di opzioni di cottura. Proprio come con qualsiasi altro fornello, puoi far semplicemente bollire l'acqua o metterti alla prova cucinando un intero menù di piatti deliziosi.



Inspire 55H con sezione di cottura non è solo un'ottima fonte di riscaldamento, è molto di più: può anche essere utilizzata per il tuo spazio di cottura.

L'ampio pannello in vetro offre un ambiente piacevole e il pratico spazio dove riporre gli oggetti offre molto spazio dove sistemare la legna.

## Scheda tecnica

### Ambition 5 + 8 + Inspire 40 + 45 + 55 + 55HK

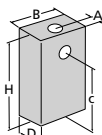
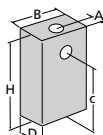
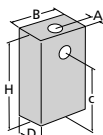
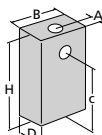
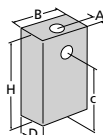
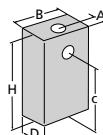
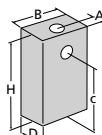

Modello	Ambition 4	Ambition 5	Ambition 8	Inspire 40	Inspire 45	Inspire 55	Inspire 55HK
mm	 A: 138 B: 440 C: 497 D: 342 H: 600	 A: 138 B: 550 C: 516 / 817 D: 348 H: 619 / 920	 A: 138 B: 550 C: 516 / 817 D: 418 H: 619 / 920	 A: 113 B: 460 C: 467 / 737 D: 367 H: 585 / 855	 A: 116 B: 540 C: 451 / 751 D: 377 H: 555 / 855	 A: 133 B: 652 C: 451 / 807 D: 406 H: 555 / 920	 A: 133 B: 652 C: 807 D: 406 H: 920
Distanza fra il pavimento e l'uscita superiore in mm	606	619	619	596 / 866	566 / 866	565 / 921	920
Classe energetica	A+	A+	A	A+	A+	A	A
kW nominali	3,9	5	6,5	4,5	5,1	6,3	6,3
Peso in kg	76	100 → 115	110 → 131	78 → 96	89 → 109	101 → 134	137
Volume di legna in kg	0,8	1,2	1,8	1,1	1,2	1,5	1,5
Larghezza interna della camera di combustione in mm	358	468	478	370	424	560	560
Distanza da materiali infiammabili Ai lati della stufa in mm Dietro la stufa in mm	400 275 / 175	400 200	400 225	340 / 400 120 / 190	300 / 300 195 / 150	420 220 / 150	420 220 / 150
Distanza dai mobili in mm	950	1100	1100	900	860	1200	1200
Efficienza Richiesta Ecodesign del 75%	81	85	80	81	84	80	80
Misurazione della polvere Richiesta Ecodesign di 40 Mg/Nm³ 13% O₂	15	18	23	28	15	30	30

▼ Rivestimento



Pietra ollare



Colore nero/grigio

Solo top in pietra ollare per Inspire 45

## Dettagli



Ghisa di alta qualità



Regolazione dell'aria



Uscita superiore



Con sezione adatta a cucinare

Maggiori info su [heta.dk](http://heta.dk)

**Scan-Line 40 + 40B + 50 + 50B**

# Linee pulite

Scan-Line 40 + 50 attirano l'attenzione per il loro design moderno e lineare. Le stufe delle linee Scan-Line 40 + 50 possono essere utilizzate sia come normali stufe a legna per un rapido riscaldamento della stanza, ma anche per sfruttare le caratteristiche della stufa ad accumulo, e godersi il calore rilasciato per molte ore dai 500 kg di pietra ollare.



## Dati

- > Design snello
- > Rilascia il calore per tante ore
- > Combustione perfetta
- > Disponibile in Blackwood o Pietra ollare

*Scan-Line 40*



## Scheda tecnica

### 40 + 40B + 50 + 50B



Scan-Line 40  
blackwood



Scan-Line 40B  
pietra ollare







Scan-Line 50  
pietra ollare



Scan-Line 50B  
pietra ollare

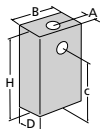
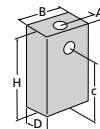

> Rivestimento

Modello	40 + B	50 + B	
mm	 <p>A: 199 B: 530 C: 929 / 1444 D: 450 H: 1614</p>	 <p>A: 199 B: 530 C: 929/1444/1959 D: 450 H: 2133</p>	 Pietra ollare   Blackwood   Colore nero/grigio
Distanza fra il pavimento e l'uscita superiore in mm	1067 / 1300	1067 / 1300	
Classe energetica	A+	A+	
kW nominali	6	6	
Peso in kg	447 → 445	536 → 547	
Volume di legna in kg	1,25	1,25	
Larghezza interna della camera di combustione in mm	336	336	
Distanza da materiali infiammabili Ai lati della stufa in mm Dietro la stufa in mm	350 150	350 150	
Distanza dai mobili in mm	1000	1000	
Efficienza Richiesta Ecodesign del 75%	82	82	
Misurazione della polvere Richiesta Ecodesign di 40 Mg/Nm³ 13% O₂	19	19	

## Dettagli



Cassetto-cenere da 8 litri



Ripostiglio

Maggiori info su [heta.dk](http://heta.dk)

**Scan-Line 10 + 20 + 20B + 30 + 30B**

# Forno due-in-uno

Scan-Line 20B/30B è una moderna stufa ad accumulo di calore.

Scalderai rapidamente la tua stanza e i 450-614 kg di pietra ollare e pietre termiche che rilasceranno lentamente il calore per molte ore.

## Dati

---

- > Design tondeggiante
- > Rilascia il calore per tante ore
- > Può essere utilizzata anche come normale stufa a legna

*Scan-Line 30B*





Scan-Line 10



Scan-Line 20



Scan-Line 20B



Scan-Line 30



Scan-Line 30B

Scan-Line 30B  
alto

**Scan-Line Tour 10 + 20 + 30**

# Di prima qualità

Nella parte superiore rivestita di maiolica dei modelli Scan-Line Tour 10, 20 e 30 è possibile posizionare come accessori pietre di accumulo di calore. La combinazione di aria di convezione e di accumulo di calore è possibile in tutti e tre i modelli. Questo comporta la diffusione del calore mentre la stufa è accesa e l'accumulo del calore viene rilasciato durante la notte.

## Dati

- > Qualità dall'interno all'esterno
- > Design sensazionale
- > Rilascia il calore per tante ore

*Scan-Line Tour 30*





Scan-Line Tour 10



Scan-Line Tour 20



Scan-Line Tour 30

# Scheda tecnica

## 10 + 20 + 20B+ 30 + 30B + Tour 10 + Tour 20 + Tour 30



Modello	10	20 + B	30 + B	Rivestimento	Tour 10	Tour 20	Tour 30	Rivestimento
mm	 A: 256 / 263 Ø: 632 C: 1068 H: 1261	 A: 256 / 263 Ø: 632 C: 1068 / 1330 H: 1523	 A: 256 / 263 Ø: 632 C: 1068/1330/1592 H: 1785	 Pietra ollare  Colore nero/grigio	 A: 310 Ø: 620 H: 1380	 A: 310 Ø: 620 C: 1298 H: 1684	 A: 310 Ø: 620 C: 1602 H: 1988	 Ceramica 42 colori  Colore nero/grigio
Distanza fra il pavimento e l'uscita superiore in mm	952	952	952		978	978	978	
Classe energetica	A+	A+	A+		A+	A+	A+	
kW nominali	6	6	6		6	6	6	
Peso in kg	412	505	566		254	292	330	
Volume di legna in kg	1,6	1,6	1,6		1,24	1,24	1,24	
Larghezza interna della camera di combustione in mm	336	336	336		340	340	340	
Distanza da materiali infiammabili Ai lati della stufa in mm Dietro la stufa in mm	350 150	350 150	350 150		350 150	350 150	350 150	
Distanza dai mobili in mm	1000	1000	1000		1000	1000	1000	
Efficienza Richiesta Ecodesign del 75%	82	82	82		82	82	82	
Misurazione della polvere Richiesta Ecodesign di 40 Mg/Nm³ 13% O₂	19	19	19		16	16	16	

### Dettagli



Cassetto-cenere



Splendide maioliche



Ottima combustione



Forno

Maggiori info su [heta.dk](http://heta.dk)

Stufe ad accumulo di calore

# Mantengono il calore per molte ore

Seduce e riscalda! Le esclusive stufe ad accumulo di calore HETA attirano l'attenzione e soddisfano tutti i tuoi desideri. Puoi goderti la tua stufa ad accumulo come una normale stufa a legna ad accensione rapida, oppure puoi sfruttarne le capacità di accumulo per rilasciare lentamente il calore per molte ore.

Con una stufa ad accumulo HETA in casa, puoi anche risparmiare legna, la nostra stufa ad accumulo mantiene il calore fino a 18 ore. Le nostre pietre di accumulo sono realizzate con un materiale speciale a base di cemento, in grado di assorbire molto bene il calore e rilasciarlo in un periodo lungo di tempo.

Per ulteriori informazioni potete visitare il sito [heta.dk](http://heta.dk)



Scan-Line 1000S



Scan-Line 800  
pietre di accumulo

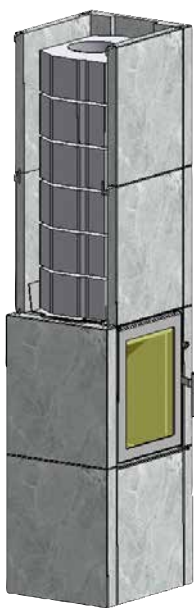

Scan-Line 50



Scan-Line 830S

## Confronto delle capacità di accumulo

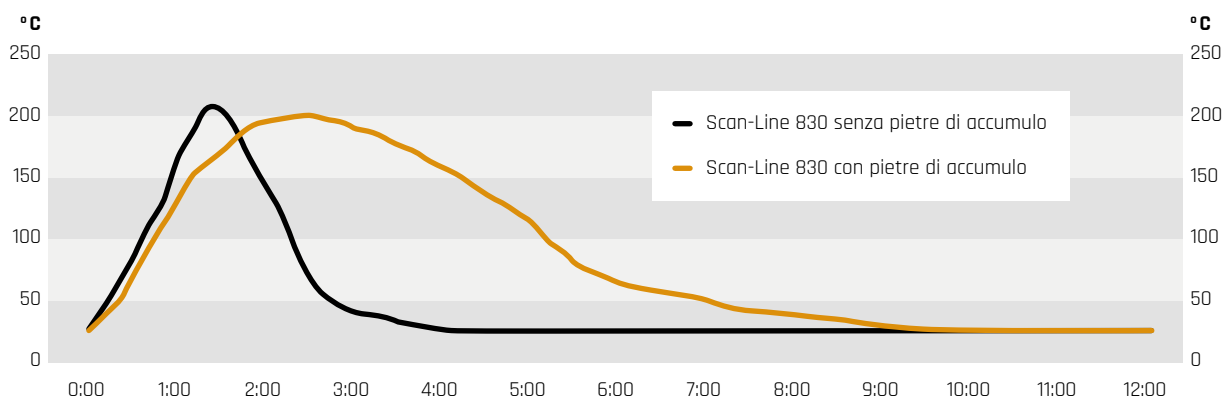

## Scan-Line 95 + 100

Scan-Line 95H

### Diffondi l'intimità

Scan-Line 95 + Scan-Line 100 sono bellissime e offrono ampia diffusione di calore e di senso d'intimità.

La stufa sembra quasi fluttuare nell'aria e, se scegli il modello con base girevole, puoi diffondere il calore e l'intimità incantevole della fiamma proprio dove desideri.

La tecnica di combustione unica e nuova offre una combustione incredibile.

### Dati

- > Ampia vista della fiamma
- > Elegante meccanismo di chiusura
- > Combustione formidabile



Scan-Line 95



Scan-Line 95H  
vano portalegna



Scan-Line 95  
base girevole



Scan-Line 100  
base girevole



Scan-Line 100  
panca corta



Scan-Line 100  
panca lunga

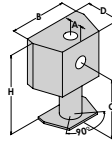
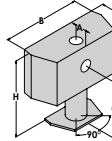

> Rivestimento

Modello	95	100
mm	 <p>A: 151 B: 760 C: 739 / 764 D: 433 H: 1007 / 1022</p>	 <p>A: 151 B: 1019 C: 742 D: 433 H: 1007 / 1023</p>
Distanza fra il pavimento e l'uscita superiore in mm	943 / 965	883 / 901
Classe energetica	A	A+
kW nominali	7,2	9,9
Peso in kg	142	172
Volume di legna in kg	1,9	2,3
Larghezza interna della camera di combustione in mm	548 / 462	808 / 730
Distanza da materiali infiammabili Ai lati della stufa in mm Dietro la stufa in mm	350 150	250 100
Distanza dai mobili in mm	1100	1200
Efficienza Richiesta Ecodesign del 75%	80	81
Misurazione della polvere Richiesta Ecodesign di 40 Mg/Nm <sup>3</sup> 13% O <sub>2</sub>	29	17

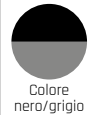

**Prestige A + B + C**

# Design pulito e lineare

La Prestige si abbina perfettamente ad un arredamento moderno e permette di avere fino a tre vetri laterali per godere della vista della fiamma da qualsiasi posizione. La Prestige è disponibile in quattro diverse versioni. Qualunque versione tu scelga avrai sempre un'elegante soluzione in casa tua. Il design pulito e lineare si abbina bene a living moderni.

Tutti i lati a vista sono in ghisa con possibilità di personalizzare la cornice. La maniglia integrata in modo discreto, apre e chiude lo sportello silenziosamente.

*Prestige C*



## **Dati**

---

- > Disponibile in misure personalizzate
- > Possibilità di avere il vetro fino a tre lati



Prestige A



Prestige BR



Prestige BL



Prestige C



**Panorama + Panorama XL**

# Sembra quasi un quadro

La Panorama ti permette di avere una vista ampia sulle fiamme. Il caminetto da incasso è facile da utilizzare e l'ampio vetro frontale e il suo aspetto elegante e la leva integrata, quasi nascosta, fanno sembrare Panorama un'opera d'arte appesa alla parete.

La Panorama può essere realizzata con cornici frontali personalizzate, che si adattano perfettamente alla tua casa.

## Dati

---

- > Design moderno
- > Leva nascosta
- > Disponibile in misure personalizzate



Panorama



Panorama XL



## Vista

# Moderno e compatto

L'inserto Vista di HETA è un inserto moderno e compatto, con una vista panoramica di fiamme incantevoli visibili attraverso un'ampia porta in vetro. Con la comoda regolazione dell'aria primaria la combustione Vista è facile da controllare, offrendoti il calore o l'atmosfera accogliente che desideri.

Oltre alla facilità di controllo della combustione, Vista ha un'elegante maniglia integrata e una porta con chiusura automatica che rendono piacevole l'illuminazione e la carica di legna da ardere. Vista è l'inserto perfetto per le nuove abitazioni e progettato

per essere inserito nella maggior parte dei camini aperti esistenti, le sue misure sono le seguenti Larghezza 694 mm, Altezza 489 mm e Profondità 453 mm.

Puoi scegliere tra una cornice elegante, una cornice personalizzata o installarla senza cornice, grazie alla scatola a convezione di 3 mm di spessore.

Se l'installazione richiede una presa d'aria esterna, è possibile acquistare separatamente un kit di raccordo apposito.



Vista



Vista S

## Classic 1



Classic 2

# Ampia visuale di fiamma

L'inserto Classic, grazie alle sue linee pulite, è ideale per case moderne ed eleganti. Si gode di un'ottima vista sulle fiamme attraverso la finestra panoramica.

## Dati

- > Design moderno
- > Leva nascosta
- > Finestra panoramica



Inspire 40 da incasso



# Piccola e robusta

Goditi la vista della fiamma da uno dei nostri caminetti da incasso delle famose serie Inspire o Scan-Line 550. La tecnologia di combustione di HETA, controllata da un'unica maniglia, consente una vista perfetta attraverso la nitida cornice del vetro frontale. Le serie Inspire e Scan-Line 550 rappresentano la scelta perfetta per stanze più piccole o per momenti piacevoli.

## Dati

- > Stretta e alta
- > Ideale per stanze di piccole dimensioni



Inspire 40  
da pavimento



Inspire 40  
da pavimento



Inspire 40  
da parete



Inspire 40  
da parete

# Dimensione del foro per l'incasso

## Vista

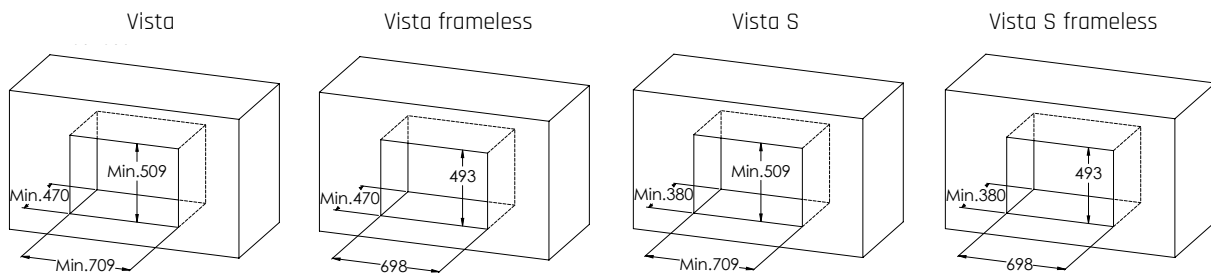

## Prestige

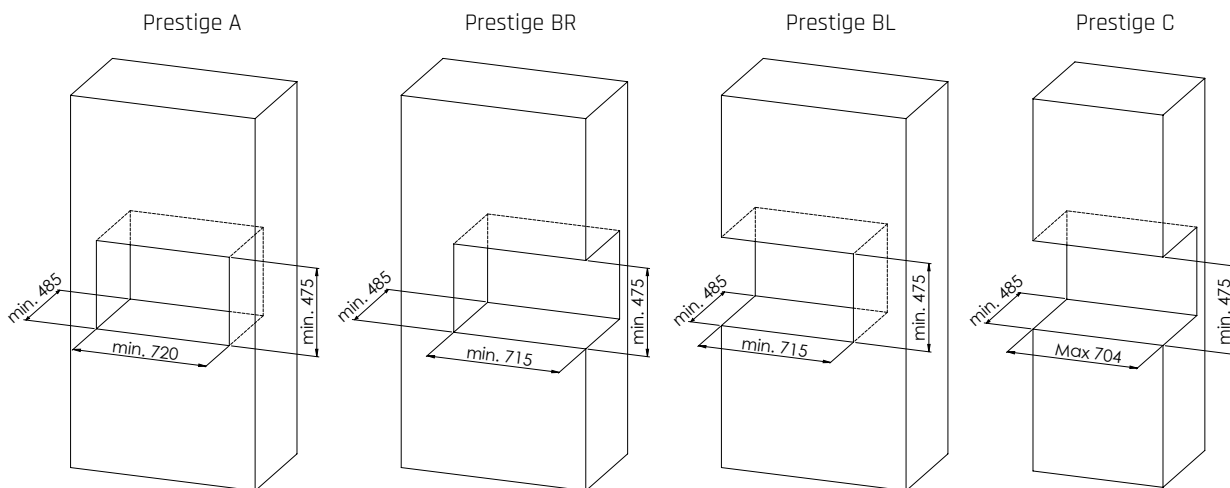

## Panorama

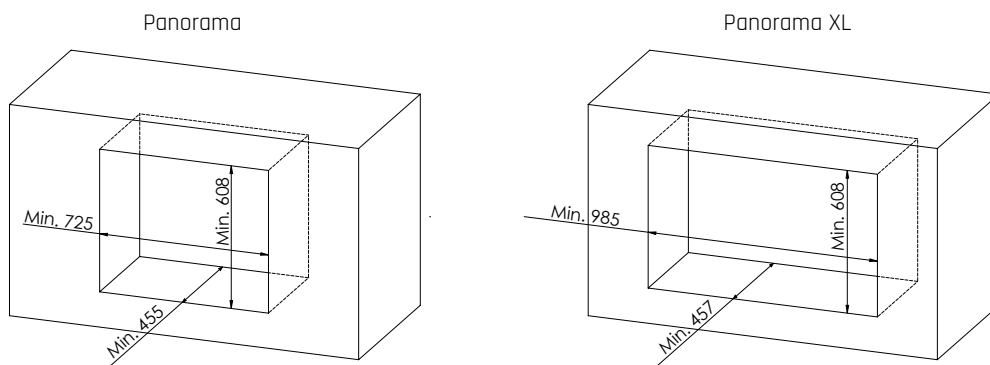

## Classic

---

Classic 1

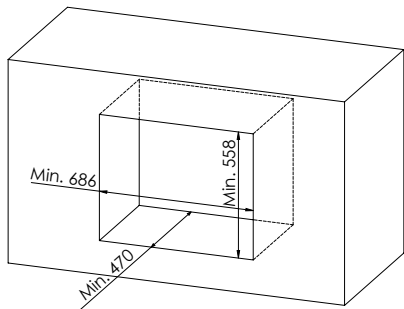

Classic 2

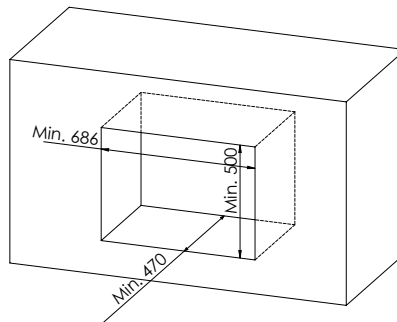

## Inspire

---

Modello a pavimento e modello a parete Inspire

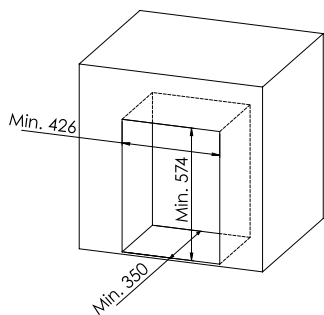

Modello nascosto a parete Inspire

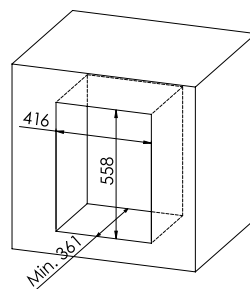



## Scheda tecnica

# Prestige A + B + C + Panorama + XL + Vista + S

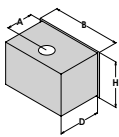
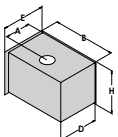
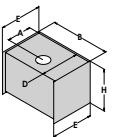
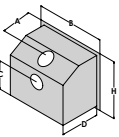
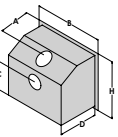
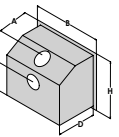

∨  
Rivestimento

Modello	Prestige A	Prestige B	Prestige C	Panorama + XL	Vista	Vista S	
mm	 A: 294 B: 752 D: 463 H: 501	 A: 295 B: 731 D: 480 H: 501	 A: 294 B: 710 D: 480 H: 501	 A: 209 / 162 B: 778 / 1038 C: 317 / 314 D: 437 / 736 H: 647	 A: 291 / 304 (30°) B: 748 C: 439 (30°) D: 450 H: 543	 A: 198 / 203 (30°) B: 748 C: 444 (30°) D: 357 H: 450	 Colore nero/grigio
Distanza fra il pavimento e l'uscita superiore in mm	-	-	-	-	-	-	
Classe energetica	A	A	A	A	A+	A	
kW nominali	8,5	8,5	8,5	7,2 / 9,9	7,4	5	
Peso in kg	105	100	104	114 / 146	106	88	
Volume di legna in kg	2,1	2,1	2,1	1,9 / 2,3	1,76	1,25	
Larghezza interna della camera di combustione in mm	614	614	614	548 / 462 XL 808 / 730	544	440	
Distanza da materiali infiammabili Ai lati della stufa in mm Dietro la stufa in mm	400 150	400 / 550 150	550 -	- -	110 150	300 75/130	
Distanza dai mobili in mm	1100	1100	1100	1100 / 1200	1100	1100	
Efficienza Richiesta Ecodesign del 75%	79	79	79	80 XL 81	81	79	
Misurazione della polvere Richiesta Ecodesign di 40 Mg/Nm³ 13% O₂	24	24	24	21 XL 17	13	22	

## Dettagli



Artigliato



Regolazione dell'aria



Leva integrata



Ottima combustione

Maggiori info su [heta.dk](http://heta.dk)

## Scheda tecnica

### Classic 1 + 2 + Inspire 40 da parete + da pavimento



Modello	Classic 1	Classic 2	Inspire 40 da parete	Inspire 40 da pavimento	Rivestimento
mm	<p>A: 313 / 333 (30°) B: 735 D: 453 H: 601</p>	<p>A: 318 / 340 (30°) B: 735 D: 458 H: 543</p>	<p>A: 229 / 289 (45°) B: 501 D: 345 H: 598</p>	<p>A: 229 / 289 (45°) B: 481 D: 345 H: 578</p>	<p>Colore nero/grigio</p>
Distanza fra il pavimento e l'uscita superiore in mm	-	-	-	-	
Classe energetica	A+	A+	A+	A+	
kW nominali	7,4	7,4	5	5	
Peso in kg	95	89	67 → 80	67 → 80	
Volume di legna in kg	1,7	1,7	1	1	
Larghezza interna della camera di combustione in mm	510	510	330	330	
Distanza da materiali infiammabili Ai lati della stufa in mm Dietro la stufa in mm	400 -	400 -	- 210	- 210	
Distanza dai mobili in mm	1200	1200	900	900	
Efficienza Richiesta Ecodesign del 75%	81	81	84	84	
Misurazione della polvere Richiesta Ecodesign di 40 Mg/Nm³ 13% O₂	31	31	9	9	

## Dettagli



Regolazione dell'aria



Leva



Cornici frontali personalizzate



Ottima combustione

Maggiori info su [hetao.dk](http://hetao.dk)

## Scan-Line 805 Aqua



*Scan-Line 805 Aqua  
top in pietra ollare*

# Termostufa

La Scan-Line 805 Aqua è una termostufa dotata di un sistema a doppia camera unico. In aggiunta al normale riscaldamento a legna della stanza, la stufa riscalda una grande quantità di acqua per diversi usi domestici.

La termostufa Scan-Line 850 Aqua ha un'efficienza generale dell'87% di cui il 64% è utilizzata per l'acqua. L'acqua calda viene quindi utilizzata ad esempio per il riscaldamento delle stanze con i radiatori e/o con il riscaldamento a pavimento. Si può immagazzinare l'acqua in serbatoi di raccolta / serbatoi di acqua calda, per mezzo

dei quali viene riscaldata l'acqua per uso domestico. L'elevata percentuale dedicata al riscaldamento dell'acqua rispetto al riscaldamento della stanza fanno sì che la Scan-Line 850 Aqua sia ideale come fonte di riscaldamento principale nelle case a basso consumo energetico. Per chi è attento al consumo di energia e sensibile ai risparmi energetici, si tratta di un'opportunità unica di utilizzare la miglior tecnica di combustione disponibile, e al tempo stesso godersi l'atmosfera piacevole del fuoco della stufa a legna.



Scan-Line Aqua 805



Scan-Line Aqua 805  
pietra ollare

## Scheda tecnica Scan-Line Aqua 805

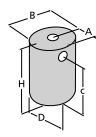

▼ Rivestimento

Modello	Aqua 805
mm	 <p>A: 275 B: 576 C: - D: 506 H: 1216/1213</p>
Classe energetica	A+
kW nominali	8,7
Peso in kg	226 → 310
Distanza da materiali infiammabili	
Ai lati della stufa in mm	225
Dietro la stufa in mm	20
Distanza dai mobili in mm	750
Efficienza	87
Richiesta Ecodesign del 75%	
Misurazione della polvere	24
Richiesta Ecodesign di 40 Mg/Nm <sup>3</sup> 13% O <sub>2</sub>	

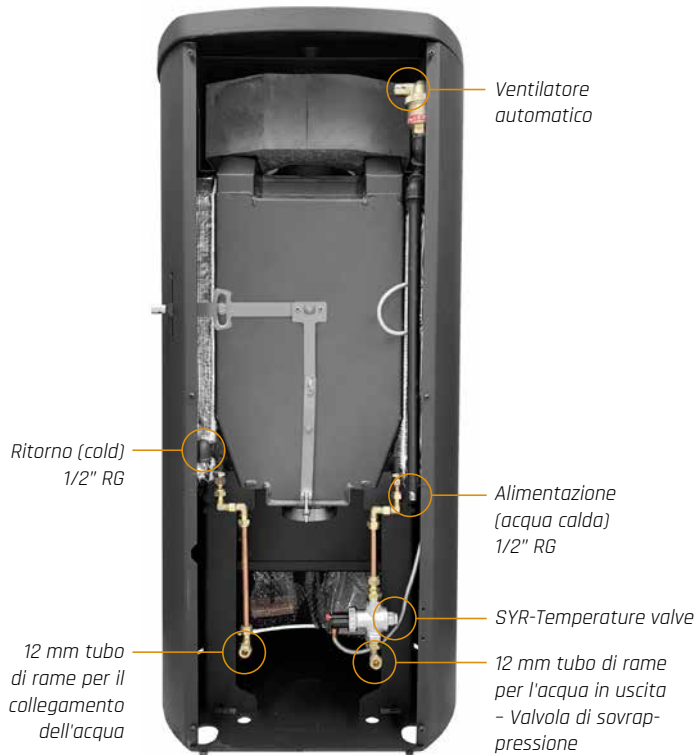

Ottima combustione

# Combustione automatica HETA

HETA rende facile accendere il fuoco correttamente grazie alla Combustione Automatica HETA. L'alimentazione dell'aria controllata automaticamente ti avvantaggia: dovrai solo aggiungere legna alla tua stufa per ottenere una combustione ottimale. Dopo il riempimento, la Combustione Automatica HETA ti indicherà quando accendere di nuovo.

Il modulo può essere impostato su tre diversi livelli di temperatura. Quando la Combustione Automatica HETA è impostata su un livello di temperatura, la stufa brucia in modo ottimale - completamente automatico.

Il sistema di Combustione Automatica HETA ti fornisce una panoramica dettagliata sulla combustione. Il modulo è integrato nella stufa e dispone di un display indipendente che ti fornisce tutte le informazioni necessarie.



*Il sistema di Combustione Automatica HETA è disponibile per le serie Scan-Line 8, 500, 800, 900, 1000, 80, 40/50, 10-20-30.*

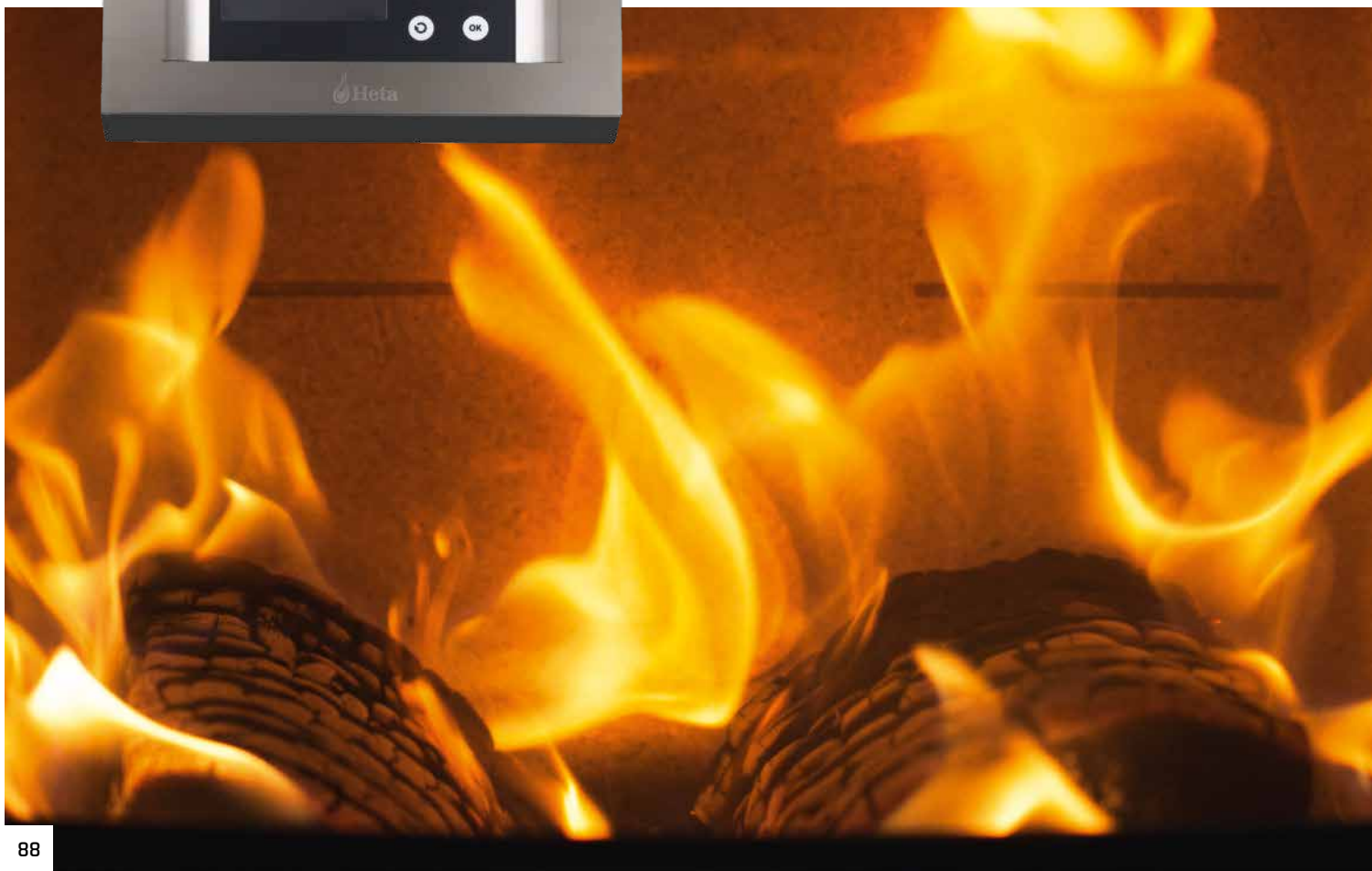

## Cesti per legna da ardere



Ø50 x H30 cm



Ø40 x H30 cm



Ø30 x H30 cm



Ø35 x H20 cm

## Accessori



### Kit aria fresca

Tubo a parete e scarico esterni, tubo flessibile da 1,5 m. Isolamento, nastro termico, 2 morsetti.



### Spray di grafite

per la lubrificazione.



### Detergente per vetri

Il detergente per vetri HETA è stato appositamente formulato per non rovinare il vetro e renderlo facile da pulire.



### Base girevole

La base girevole HETA ti dà la possibilità di ruotare la visuale della stufa di 120, 180 o 360 gradi.



### Set di guarnizioni per lo sportello

Se lo sportello della tua stufa non chiude completamente, la guarnizione deve essere sostituita. Puoi farlo facilmente con il set che contiene sia la guarnizione che la colla.



### Vernice spray Senotherm

Dai una rinfrescata alla tua stufa a legna. Puoi riparare facilmente piccoli segni al colore con la vernice spray Senotherm in modo che la stufa abbia di nuovo un aspetto fresco e bello. La vernice spray Senotherm resiste al calore ed è molto semplice da utilizzare.



### Termometro

Aiuta a controllare il calore interno del forno.

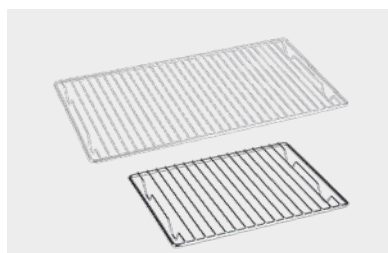

### Griglia per forno

Si adatta perfettamente al tuo forno.



**Tipi**  
HETA Tipi offre comfort  
calore nelle fresche serate estive.



**Tipi graticola**  
Usa la graticola per cucinare nel Tipi 147 cm  
- per esempio è molto pratica per girare  
le salsicce.

Maggiori info su  
[heta.dk](http://heta.dk)

## Piastre in vetro per pavimento

**Scan-Line 900**  
0021-014465

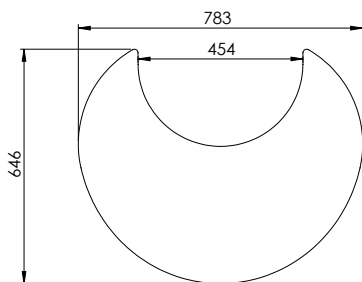

**Scan-Line 8**  
1013-011481

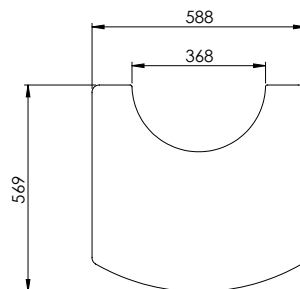

**Scan-Line 8**  
3535-0103

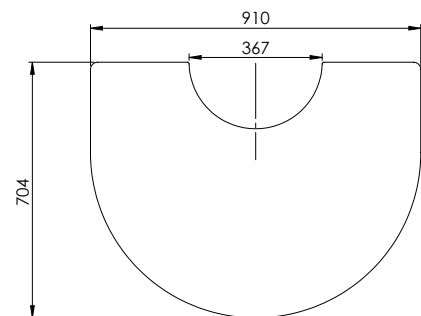

**Scan-Line 900**  
0021-014873

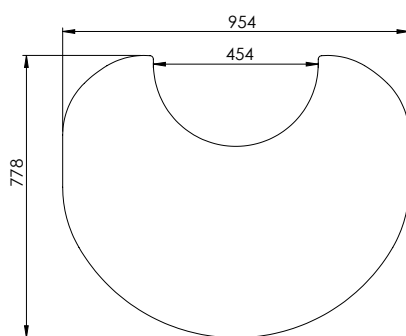

**Scan-Line 1000**  
3535-0105

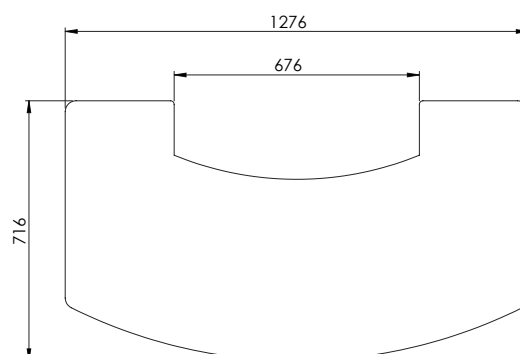

---

**Scan-Line 7B (Log Store),  
Scan-LineGreen 150,  
Scan-LineGreen 250**  
0021-026111

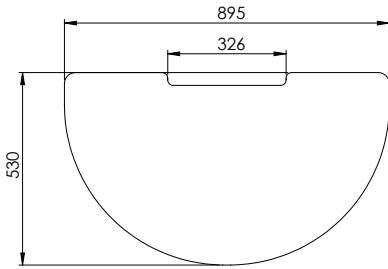

**Scan-Line 7B (Log Store),  
Scan-LineGreen 150,  
Scan-LineGreen 250**  
0021-014466

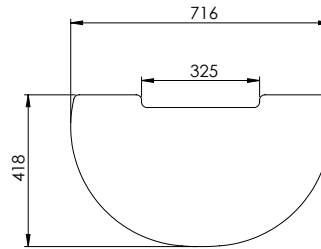

---

**Scan-Line 800, Scan-Line 810,  
Scan-Line 820, Scan-Line 830, Scan-Line 840,  
Scan-Line 80XL-80XLB, Scan-Line Green 250, Scan-Line  
805 Aqua, Scan-Line Green 250, Scan-Line 805 Aqua**  
3535-0100

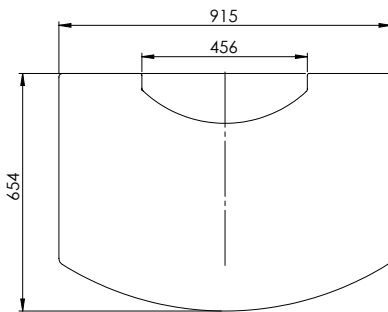

**Scan-Line 500, Scan-Line 510,  
Scan-Line 520, Scan-Line 550,  
Scan-Line 551, Scan-Line 560,  
Scan-Line 590**  
3535-0101

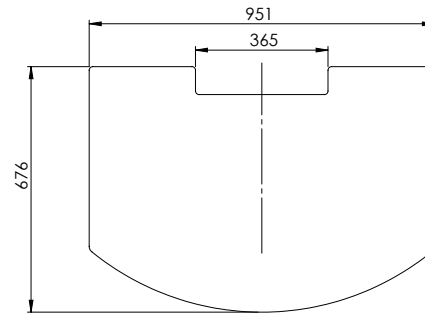

---

**Modern Universal**  
3535-0104

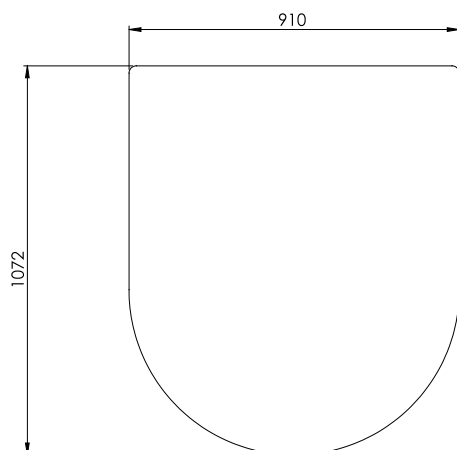

**Classic Universal**  
3535-0102

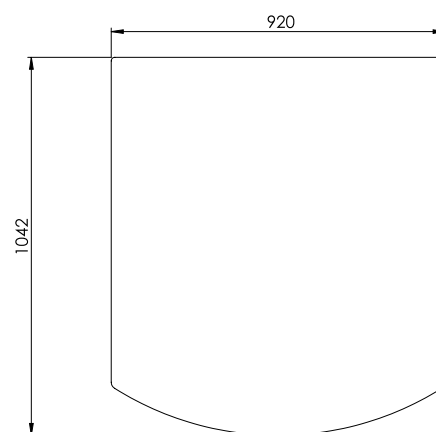

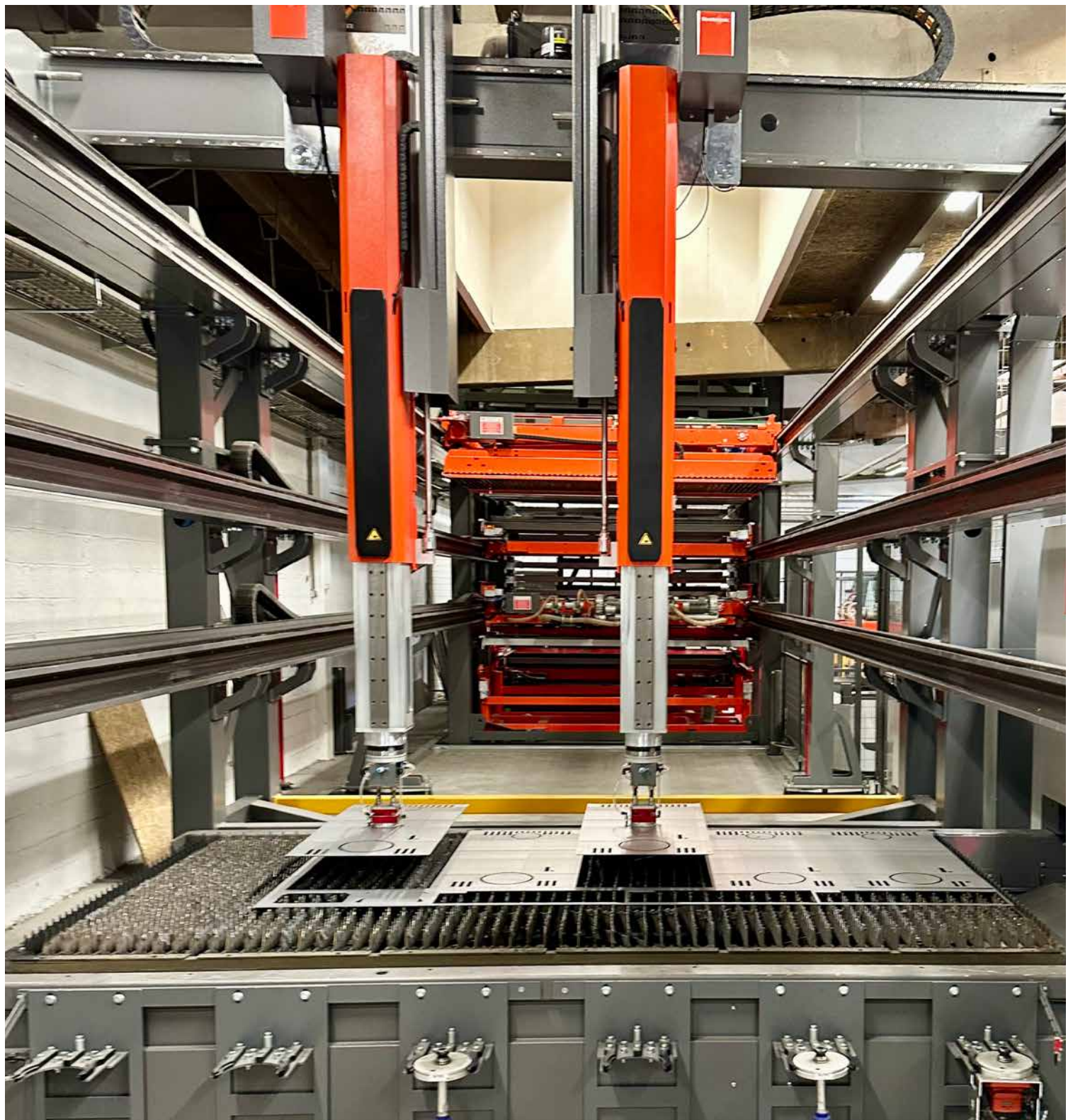

042025 Print: reklametryk.dk Photo: HETA



Siamo orgogliosi di fornire prodotti di alta qualità per tutte le vostre esigenze di riscaldamento. Dall'idea al prodotto finito per la tua casa. Sulla costa occidentale della Danimarca, circondati dal Mare del Nord e dalla natura selvaggia. È qui che vengono progettate, sviluppate e realizzate tutte le stufe a legna, a pellet e ad acqua di Heta.

Jupitervej 22 | DK-7620 Lemvig | [heta.dk](http://heta.dk)

Distributore